

cityselect[®]

by baby jogger[®]



ASSEMBLY INSTRUCTIONS
DIRECTIVES DE MONTAGE
INSTRUCCIONES PARA ENSAMBLAJE

PD336413B 12/15

TABLE OF CONTENTS

TABLE DE MATIÈRES / ÍNDICE DE MATERIAS

•English	
Français (French) / Español (Spanish)	
•Warning	3
Mise en Garde / Advertencia	4/5
•Features	
Caractéristiques / Características	6
•Frame	
Cadre / Armazón	7
•Front Wheel	
Roulette avant / Rueda delantera	8
•Rear Wheels	
Roulettes arrière / Ruedas traseras	10
•Brake	
Frein/Freno	11
•Canopy	
Baldaquin / Capota	12
•Safety Harness	
Harnais de sécurité / Arnés de seguridad	13
•Seat	
Siège/Asiento	16
•Basket Installation	
Installation du porte-bagages / Instalación de la canasta	20
•Folding	
Pliage / Pliegue	21
•Care & Maintenance	22
Entretien et maintenance / Cuidado y mantenimiento	23/24
•Limited Warranty	25
Garantie limitée / Garantía limitada	26/27

WARNING

IMPORTANT - Keep these instructions for future reference.

Read these instructions carefully before use. Your child's safety may be affected if you do not follow these instructions.

SINGLE STROLLER

- This stroller seats one passenger.
- This vehicle is suitable from 6 months up to a maximum weight of 45 lb (20,5 kg); maximum height is 40 in (101,5 cm).
- Total weight load recommended for this stroller is 62 lb (28 kg) (45 lb (20,5 kg) in seat, 2 lb (1 kg) in seat back pocket, 15 lb (7 kg) in basket).
- **WARNING:** This stroller is not suitable for running, jogging, skating or rollerblading.
- **WARNING:** Never leave your child unattended.
- **WARNING:** Always use the restraint system.
- **WARNING:** Child may slip into leg openings and strangle. Never use in reclined carriage position unless safety harness is properly fastened.
- **WARNING:** Check that the pram body or seat unit attachment or car seat attachment devices are correctly engaged before use.
- **WARNING:** To avoid injury, ensure that your child is kept away when unfolding and folding this product.
- **WARNING:** Do not let your child play with this product.
- **WARNING:** Parcels or accessory items, or both, placed on the unit may cause the unit to become unstable.
- **WARNING:** Any load attached to the handle affects the stability of the pushchair.
- Recommended weight for seat back pocket is 2 lb (1 kg) and basket is 15 lb (7 kg). Excessive weight may cause a hazardous unstable condition to exist.
- This seat should be used in the most reclined position until a child can sit up unaided, roll over, or push itself up on its hands and knees.
- Stroller is not meant to be used for transporting children up or down stairs. Damage resulting to stroller will not be covered under warranty.
- This stroller does not replace a cot or a bed. Should your child need to sleep, then it should be placed in a suitable pram body, cot, or bed.
- Accessories which are not approved by the manufacturer or distributor shall not be used.
- Watch out for cars - never assume that a driver can see you and your child.
- The passenger shall remain seated (no standing in the stroller).
- It may be unsafe to use replacement parts other than those supplied or approved by the manufacturer.

MISE EN GARDE

IMPORTANT - Conserver ce mode d'emploi pour consultation future.

Lire attentivement toutes ces directives avant utilisation. Ne pas respecter ces consignes peut compromettre la sécurité de l'enfant.

POUSSETTE UNE PLACE

- Cette poussette est conçue pour un passager.
- Cette poussette convient aux enfants à partir de 6 mois jusqu'à un poids maximum de 20,5 kg (45 lb); taille maximum recommandée : 101,5 cm (40 po).
- Le poids total recommandé pour cette poussette est de 28 kg (62 lb) : 20,5 kg (45 lb) dans le siège, 1 kg (2 lb) dans la pochette du dossier de siège, 7 kg (10 lb) dans le porte-bagages.
- **MISE EN GARDE:** Cette poussette n'est pas conçue pour la course, le jogging, le patin à glace ou le patin à roues alignées.
- **MISE EN GARDE:** Ne jamais laisser un enfant sans surveillance.
- **MISE EN GARDE:** Toujours utiliser le système de retenue.
- **MISE EN GARDE:** L'enfant peut glisser dans les ouvertures pour les jambes et risquer la strangulation. Ne jamais utiliser lorsque la poussette est en position de landau incliné sans attacher adéquatement le harnais de sécurité.
- **MISE EN GARDE:** S'assurer que les dispositifs de fixation du landau ou du siège d'auto sont correctement ancrés avant l'emploi.
- **MISE EN GARDE:** Pour éviter les blessures, s'assurer d'éloigner l'enfant de la poussette pour la déployer ou la replier.
- **MISE EN GARDE:** Ne pas permettre à l'enfant de jouer avec ce produit.
- **MISE EN GARDE:** Les colis et les accessoires placés sur la poussette peuvent la rendre instable.
- **MISE EN GARDE:** Le fait d'accrocher une charge à la poignée affecte la stabilité de la poussette.
- Le poids recommandé pour la pochette du siège est de 1 kg (2 lb) et pour le porte-bagages de 7 kg (15 lb). Tout poids excessif peut occasionner une situation dangereuse d'instabilité.
- Ce siège doit être utilisé dans la position la plus inclinée tant que l'enfant ne peut s'asseoir seul, ni se retourner ou se soulever sur les mains et les genoux.
- Cette poussette n'est pas conçue pour transporter les enfants dans des escaliers. La garantie ne couvre pas les dommages à la poussette qui en résulteraient.
- Cette poussette ne remplace pas un couffin ou une couchette. Lorsque l'enfant doit dormir, il doit être installé dans un landau, un couffin ou une couchette adéquats.
- Les accessoires non approuvés par le fabricant ou le distributeur ne doivent pas être utilisés.
- Prendre garde aux voitures; ne jamais tenir pour acquis qu'un conducteur peut voir la poussette et l'enfant.
- Le passager doit rester assis en tout temps (ne pas se tenir debout dans la poussette).
- Il peut être dangereux d'utiliser des pièces de rechange autres que celles fournies ou approuvées par le fabricant.

ADVERTENCIA

IMPORTANTE – Guarde estas instrucciones para referencia futura.

Lea estas instrucciones detenidamente antes de usarlo. La seguridad de su niño podría verse afectada si no cumple estas instrucciones.

COCHECITO SIMPLE

- Este cochecito es para un pasajero.
- Este vehículo es apto desde los 6 meses hasta alcanzar un peso máximo de 45 libras (20.5 kg); la altura máxima es 40 pulgadas (101.5 cm).
- El peso total recomendado como carga en este cochecito es 62 libras (28 kg) (45 libras (20.5 kg) en el asiento, 2 libras (1 kg) en el bolsillo del respaldo del asiento y 15 libras (7 kg) en la canasta).
- **ADVERTENCIA:** Este cochecito no es apto para correr, trotar, patinar sobre hielo o sobre ruedas.
- **ADVERTENCIA:** Nunca deje a un niño sin supervisión.
- **ADVERTENCIA:** Use siempre el sistema de seguridad.
- **ADVERTENCIA:** El niño podría caerse por las aberturas de las piernas y estrangularse. Nunca lo use en la posición del cochecito reclinado a menos que el arnés de seguridad esté debidamente sujetado.
- **ADVERTENCIA:** Verifique que los dispositivos del cuerpo del cochecito o accesorio de la unidad del asiento o accesorio del asiento de automóvil estén correctamente instalados antes de usarlo.
- **ADVERTENCIA:** Para evitar lesiones, asegúrese de que su niño esté lejos cuando pliega y despliega este producto.
- **ADVERTENCIA:** No deje que su niño juegue con este producto.
- **ADVERTENCIA:** Paquetes o accesorios, o ambos, colocados sobre la unidad pueden hacer que la unidad sea inestable.
- **ADVERTENCIA:** Cualquier carga agarrada a la manija afecta la estabilidad del cochecito.
- El peso recomendado para el bolsillo del respaldo del asiento es 2 libras (1 kg) y para la canasta es 15 libras (7 kg). Un peso excesivo puede causar que ocurra una situación peligrosa de inestabilidad.
- Este asiento debe usarse en la posición más reclinada hasta que el niño se pueda sentar sin ayuda, rodar o pararse sobre las manos y las rodillas.
- El cochecito no debe usarse para transportar niños hacia arriba o abajo en escaleras. Daños resultando al cochecito no están cubiertos bajo la garantía.
- Este cochecito no reemplaza a una cama o catre. En caso de que su niño necesite dormir, debe ponerlo en una cama, catre o cuerpo apto del cochecito.
- Los accesorios que no están aprobados por el fabricante o distribuidor no deben usarse.
- Preste atención a los automóviles; nunca suponga que un conductor puede verla a usted y a su niño.
- El pasajero debe estar siempre sentado (no debe pararse en el cochecito).
- Podría ser peligroso usar piezas de repuesto que no sean las suministradas o aprobadas por el fabricante.

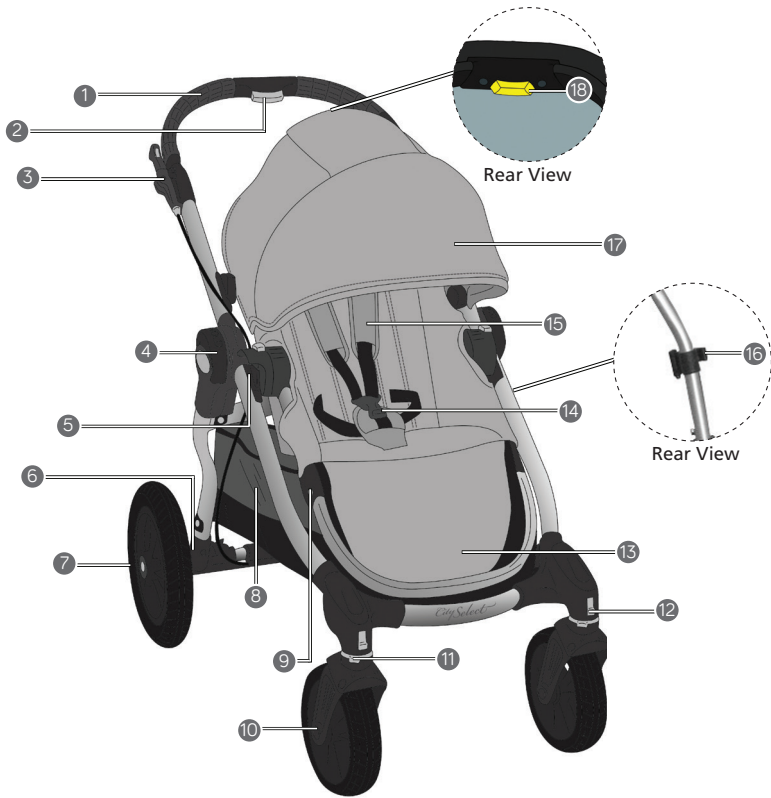

1	Handlebar	Poignée	Manillar
2	Handlebar Adjustment Button	Bouton de réglage de la poignée	Botón de ajuste de la manija
3	Parking Brake	Frein de stationnement	Freno de mano
4	Fold Handle	Poignée de pliage	Manija de pliegue
5	Seat Mounting Bracket	Support de fixation du siège	Soporte de montaje del asiento
6	Rear Wheel Release Button	Bouton de dégagement de roulette arrière	Botón de liberación de la rueda trasera
7	Rear Wheel	Roulette arrière	Rueda trasera
8	Storage Basket	Porte-bagages	Canasta para el almacenamiento
9	Footwell Adjustment Button	Bouton de réglage du repose-pieds	Botón de ajuste del descanso del pie
10	Front Wheel	Roulette avant	Rueda delantera
11	Swivel/Lock	Roulette pivotante/verrou	Traba giratoria
12	Front Wheel Release Button	Bouton de déverrouillage de roulette avant	Botón de liberación de la rueda delantera
13	Footwell	Repose-pied	Hueco del pie
14	Harness Buckle	Boucle du harnais	Hebilla del arnés
15	Harness Pads	Coussins du harnais	Almohadillas del arnés
16	Storage Lock	Verrou de rangement	Cerrojo de almacenamiento
17	Canopy	Baldaquin	Capota
18	Seat Recline Button	Bouton d'inclinaison du siège	Botón de inclinación del asiento

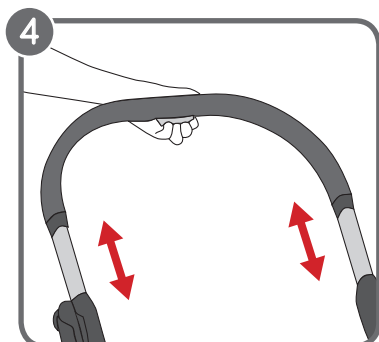
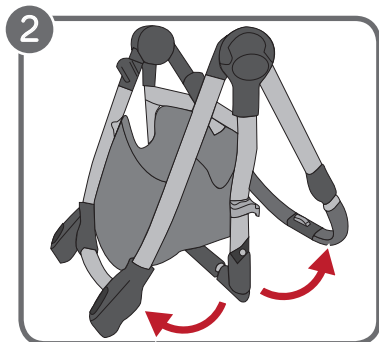
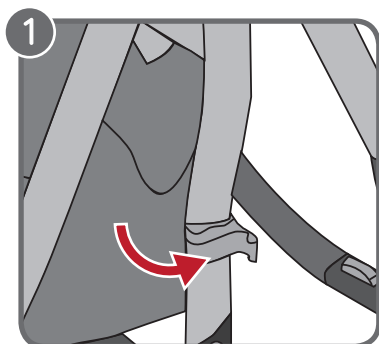

FRAME

- 1 Unpack the stroller frame from the box and set the wheels aside.
- 2 Unfold the stroller by pulling the Storage Lock Lever and lifting the Handlebar away from the lower frame. The stroller will click into place.
- 3 Place the stroller in the upright position.

HANDLE HEIGHT ADJUSTMENT

- 4 Simply squeeze the Handle Adjustment Button and slide the handle up or down to the desired length.

⚠ WARNING: Ensure that all the locking devices are engaged before use.

CADRE

- 1 Sortir le cadre de la poussette de la boîte et mettre les roulettes de côté.
- 2 Déplier la poussette en tirant sur le levier de verrouillage pour le rangement tout en soulevant la poignée pour l'éloigner du fond du cadre. La poussette s'enclenchera en place.
- 3 Placer la poussette en position verticale.

RÉGLAGE DE LA HAUTEUR DE LA POIGNÉE

- 4 Comprimer tout simplement le bouton de réglage de la poignée et faire glisser celle-ci vers le haut ou le bas pour obtenir la hauteur désirée.

⚠ MISE EN GARDE: S'assurer que tous les dispositifs de verrouillage sont correctement enclenchés avant utilisation.

ARMAZÓN

- 1 Desempaque el armazón del cochecito de la caja y separe las ruedas.
- 2 Despliegue el cochecito tirando la palanca de cerrojo de almacenamiento y levantando la manija en el sentido opuesto del armazón inferior. El cochecito se trabará en su lugar.
- 3 Ponga el cochecito en la posición vertical.

AJUSTE DE LA ALTURA DE LA MANIJA

- 4 Simplemente oprima el botón de ajuste de la manija y deslice la manija hacia arriba o abajo hasta alcanzar la longitud deseada.

⚠ ADVERTENCIA: Asegúrese de que todos los dispositivos de seguridad estén activados antes de usarlo.

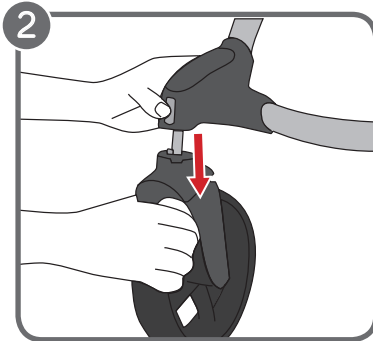
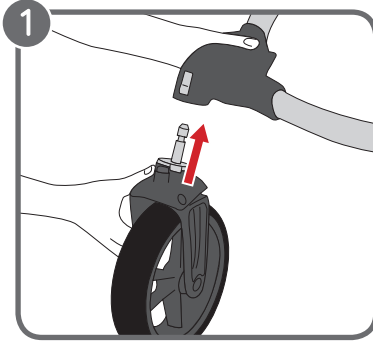

FRONT WHEEL

1 Installation

- Lay stroller on its back so the Handlebar is resting on the floor.
- Attach the Front Wheel by sliding it into the front wheel mount until it clicks. Gently pull on the Front Wheel to make sure it is properly attached.

2 Removal

- While pressing the front wheel release button, gently slide the Front Wheel out of the front wheel mount.

ROULETTE AVANT

1 Installation

- Déposer la poussette de manière à ce que la poignée repose sur le plancher.
- Insérer la roulette avant en la glissant dans son support jusqu'à ce qu'elle s'enclenche en place. Tirer délicatement sur la roulette avant pour s'assurer qu'elle est bien fixée.

2 Retrait

- Tout en appuyant sur le bouton de dégagement de la roulette avant, faire glisser doucement la roulette avant hors de sa base.

RUEDA DELANTERA

1 Instalación

- Ponga el cochecito sobre el respaldo para que el manillar esté en el piso.
- Sujete la rueda delantera deslizándola en el montante de la rueda delantera hasta que se trabe. Tire suavemente de la rueda delantera para tener la seguridad de que esté correctamente sujeta.

2 Remoción

- Mientras oprime el botón de liberación de la rueda delantera, deslice con suavidad la rueda delantera fuera del montante de la rueda delantera.

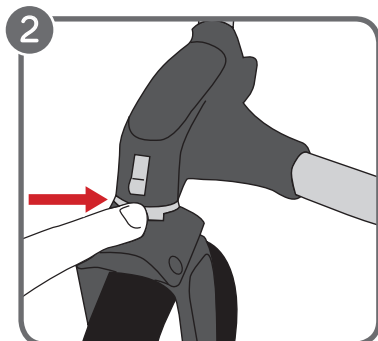
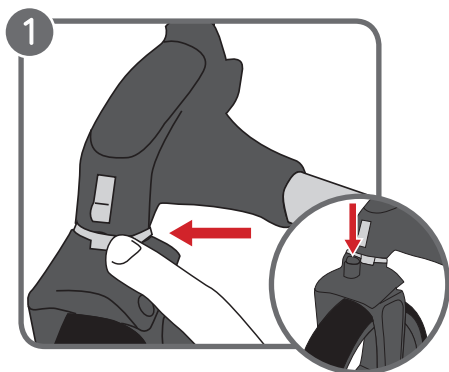

SWIVEL FEATURE

- 1 Press the Swivel Lock button down and slide the Swivel Lock to the left to lock the front wheel assembly in a fixed position for long distance strolling.
- 2 Press the Swivel Lock button down and slide the Swivel Lock to the right to allow the front wheel assembly to swivel.

NOTE: When loading and unloading child, lock the front wheel in a fixed position. Although the front wheel of your stroller locks, it is not intended for jogging or exercise purposes.

FONCTION PIVOTANTE

- 1 Appuyer sur le bouton de verrouillage de la roulette pivotante et le faire glisser vers la gauche afin de la verrouiller en position fixe pour parcourir de longues distances.
- 2 Appuyer sur le bouton de verrouillage de la roulette pivotante et le faire glisser vers la droite afin de lui permettre de pivoter.

REMARQUE: Toujours verrouiller la roulette avant en position fixe lors de l'installation et du retrait de l'enfant. Bien que la roulette avant de la poussette City Mini se verrouille, elle n'est pas prévue pour faire du jogging ou de l'exercice.

FUNCIÓN GIRATORIA

- 1 Oprima el botón de la traba giratoria hacia abajo y deslice la traba giratoria hacia la izquierda para trabar el ensamblaje de la rueda delantera en una posición fija para un viaje a larga distancia.
- 2 Oprima el botón de la traba giratoria hacia abajo y deslice la traba giratoria hacia la derecha para permitir que gire el ensamblaje de la rueda delantera.

NOTA: Cuando pone y saca a un niño, trabe la rueda delantera en una posición fija. A pesar de que la rueda delantera de su cochecito se traba, no debe usarse para hacer ejercicios o salir a trotar.

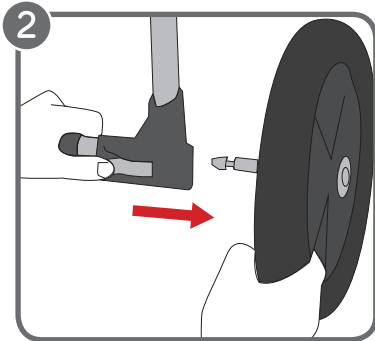
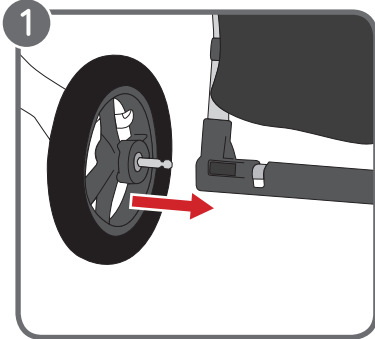

REAR WHEELS

1 Installation

- Align the Rear Wheel axle with the wheel mount on the stroller frame and insert it into the wheel mount until it clicks into place.
- Gently pull on the Rear Wheel to make sure it is properly attached.

2 Removal

- While pressing the Wheel Release Button, gently slide the Rear Wheel out of the wheel mount.

ROULETTES ARRIÈRE

1 Installation

- Aligner l'essieu arrière avec la base de la roulette sur le cadre de la poussette et l'insérer dans la base de la roulette jusqu'à ce qu'elle s'enclenche en place.
- Tirer délicatement sur la roulette arrière pour s'assurer qu'elle est bien fixée.

2 Retrait

- Tout en appuyant sur le bouton de dégagement de la roulette, faire glisser doucement la roulette arrière hors de sa base.

RUEDAS TRASERAS

1 Instalación

- Alinee el eje de la rueda trasera con el montante de la rueda en el armazón del cochecito e insértelo en el montante de la rueda hasta que se trabe en su lugar.
- Tire suavemente de la rueda trasera para tener la seguridad de que esté correctamente sujeta.

2 Remoción

- Mientras oprime el botón de liberación de la rueda, deslice suavemente la rueda trasera fuera del montante de la rueda.

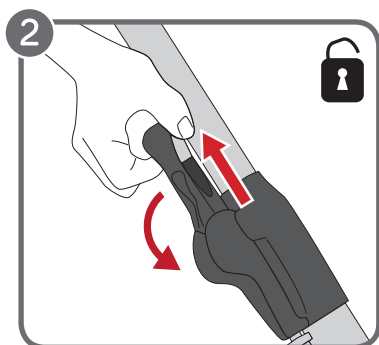
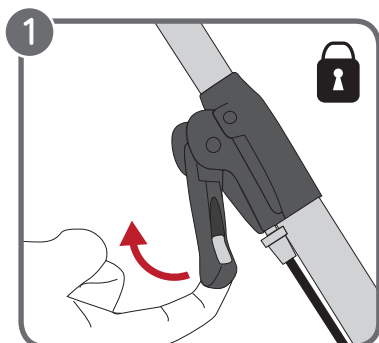

BRAKE

- 1 Gently pull the Brake Lever into upright position until it clicks into place.
- 2 Release the Brake: Pinch the gray tabs and pull the lever towards you. Push the Brake Lever down until it is parallel with the frame.

⚠ WARNING: Engage the parking device before loading and unloading a passenger.

FREIN

- 1 Soulever délicatement le levier de frein en position verticale jusqu'à ce qu'il s'enclenche en place.
- 2 Dégagement du frein : pincer les languettes grises et tirer le levier vers soi. Abaisser le levier de frein jusqu'à ce qu'il soit parallèle avec le cadre.

⚠ MISE EN GARDE: Activer le dispositif de stationnement lors de l'installation et du retrait d'un passager.

FRENO

- 1 Mueva suavemente la palanca del freno hacia la posición vertical hasta que se trabe en su lugar.
- 2 Liberación del freno: Oprima las lengüetas grises y tire la palanca hacia usted. Empuje la palanca del freno hacia abajo hasta que esté paralela con el armazón.

⚠ ADVERTENCIA: Active el dispositivo del freno de mano antes de subir y bajar a un pasajero.

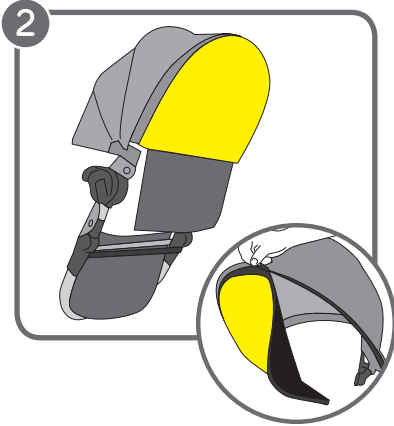
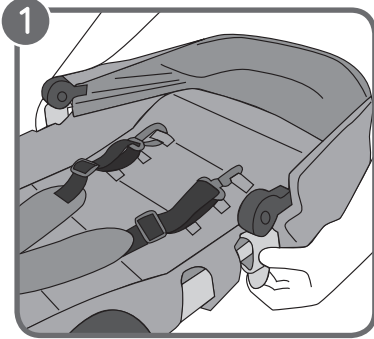

CANOPY

- 1 Attach the canopy to the frame: Attach the Canopy's brackets to the sides of the seat frame.

NOTE: There are two canopy attachment locations, depending on the height of your child.

⚠ WARNING: Always attach mesh to rear of sun canopy and pull down behind seat when used in conjunction with the seat unit.

BALDAQUIN

- 1 Installation du baldaquin au cadre : fixer les supports du baldaquin sur les côtés du cadre du siège.

REMARQUE: Il existe deux emplacements pour fixer le baldaquin en fonction de la taille de l'enfant.

⚠ MISE EN GARDE: Toujours fixer les mailles à l'arrière du baldaquin et les tirer derrière le siège lors de l'utilisation avec un siège.

CAPOTA

- 1 Sujeter la capota al armazón: Sujete los soportes de la capota a los costados del armazón del asiento.

NOTA: Hay dos lugares para sujetar la capota, que dependen de la altura de su niño.

⚠ ADVERTENCIA: Sujete siempre la malla a la parte de atrás de la capota para el sol y tire hacia abajo detrás del asiento cuando se usa junto con la unidad del asiento.

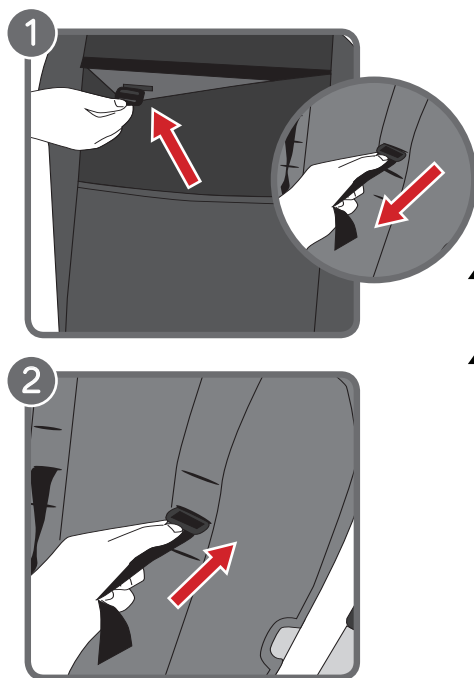

SAFETY HARNESS

- 1 From the back of the seat, open Velcro® pocket and locate the plastic square stopper. Turn stopper and pass through the openings in the PE board and seat fabric.
- 2 Reinsert stopper at seat opening closest to child's shoulders. Pass back through seat fabric and PE board. Tug on strap to ensure stopper is engaged. Repeat on both sides.

⚠ WARNING: Avoid serious injury from falling or sliding out. Always properly adjust and fasten safety harness.

⚠ WARNING: Always use the crotch strap in combination with the shoulder straps and waist belt.

HARNAIS DE SÉCURITÉ

- 1 À partir de l'arrière du siège, ouvrir la pochette Velcro et localiser le buttoir carré en plastique. Tourner le buttoir et passer à travers les ouvertures du panneau de polyéthylène et le tissu du siège.
- 2 Réinsérer le buttoir dans l'ouverture du siège la plus près des épaules de l'enfant. Réinsérer à travers le tissu et le panneau de polyéthylène. Tirez sur la sangle pour s'assurer que le buttoir est bien fixé. Répéter l'opération des deux côtés.

⚠ MISE EN GARDE: Pour éviter les blessures graves suite à une chute ou en glissant, toujours attacher et régler adéquatement le harnais de sécurité.

⚠ MISE EN GARDE: Toujours utiliser la courroie de fourche conjointement aux courroies de la taille et des épaules.

ARNÉS DE SEGURIDAD

- 1 Desde la parte de atrás del asiento, abra el bolsillo con Velcro® y ubique el tope cuadrado de plástico. Gire el tope y páselo por las aberturas en la tabla PE y tela del asiento.
- 2 Vuelva a colocar el tope en la abertura del asiento más cercana a los hombros del niño. Pásela por la tela del asiento y la tabla PE. Tire de la correa para asegurarse de que el tope está activado. Repita el procedimiento en ambos costados.

⚠ ADVERTENCIA: Evite serias lesiones causadas por caídas o resbalones. Ajuste y sujete siempre correctamente el arnés de seguridad.

⚠ ADVERTENCIA: Use siempre la correa de la entrepierna en combinación con las correas de los hombros y el cinturón de la cintura.

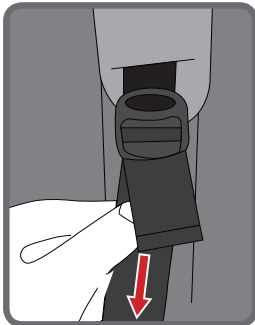
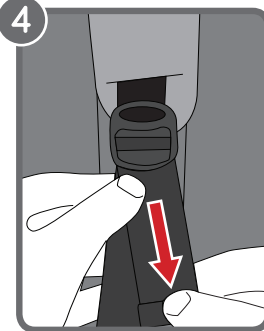
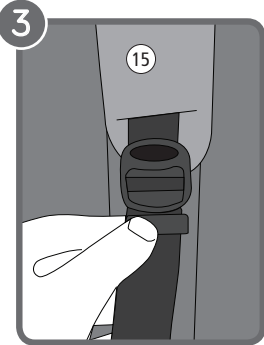

- 3 Slide the Harness Pads up to access plastic guide on strap.
- 4 Hold the plastic guide and pull strap to tighten or loosen.

- 3 Glisser les coussins du harnais suffisamment pour pouvoir accéder au guide en plastique sur la courroie.
- 4 Tenir le guide en plastique et tirer sur la courroie pour la serrer ou la desserrer.

- 3 Deslice las almohadillas del arnés hacia arriba para lograr el acceso a la guía de plástico en la correa.
- 4 Agarre la guía de plástico y tire la correa para tensionarla o aflojarla.

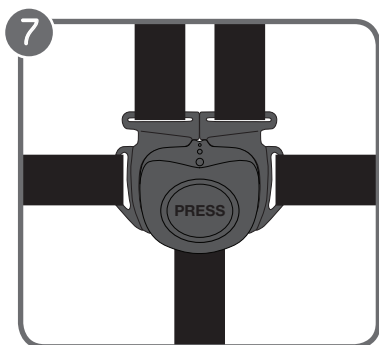
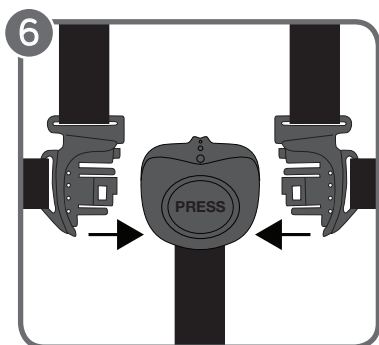
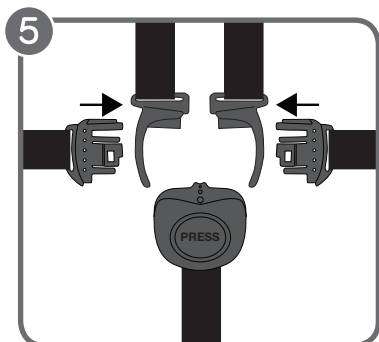

- 5 Insert side strap buckle into harness buckle on both sides.
- 6 Insert connected harness and side strap buckles into the sides of the crotch buckle.
- 7 Press button on crotch buckle to release.

- 5 Insérer la boucle de chaque courroie latérale dans la boucle centrale du harnais, de chaque côté.
- 6 Insérer les boucles des deux courroies latérales et de la boucle centrale reliées dans les côtés de la boucle d'entre-jambes.
- 7 Appuyer sur le bouton de la boucle de l'entre-jambes pour la libérer.

- 5 Inserte la hebilla de la correa lateral en la hebilla del arnés en ambos costados.
- 6 Inserte el arnés conectado y las hebillas de las correas laterales en los costados de la hebilla de la entrepierna.
- 7 Oprima el botón en la hebilla de la entrepierna para liberarlo.

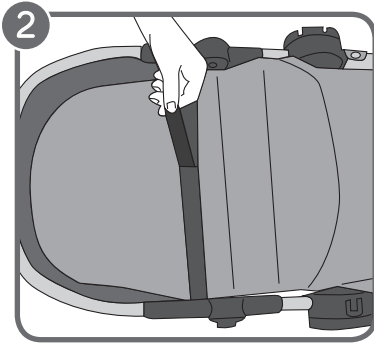
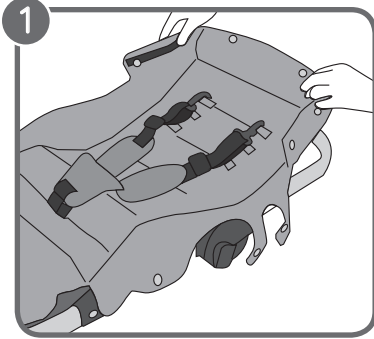

SEAT - ASSEMBLE THE SEAT

- 1 Secure the seat fabric to the seat frame by lining up snaps on the frame and fabric.
- 2 Insert the footwell bar into the black brackets on the lower portion of the seat frame. Secure the seat straps around the bottom of the frame.

SIÈGE : MONTAGE

- 1 Fixer le tissu du siège au cadre du siège en alignant les attaches du tissu et du cadre.
- 2 Insérer la barre du repose-pieds dans les supports noirs situés sur la portion inférieure du cadre du siège. Fixer les attaches du siège au bas du cadre.

ASIENTO - ARMADO DEL ASIENTO

- 1 Sujete la tela del asiento al armazón del asiento alineando los broches en la tela y el armazón.
- 2 Inserte la barra del descanso del pie en los soportes negros en la parte inferior del armazón del asiento. Sujete las correas del asiento alrededor del fondo del armazón.

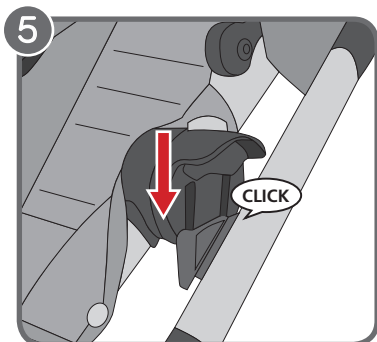
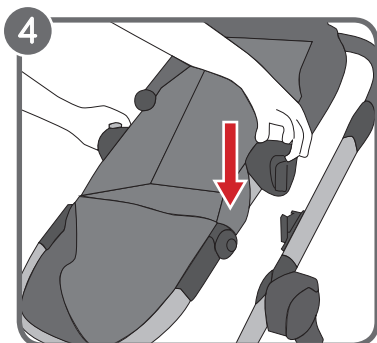
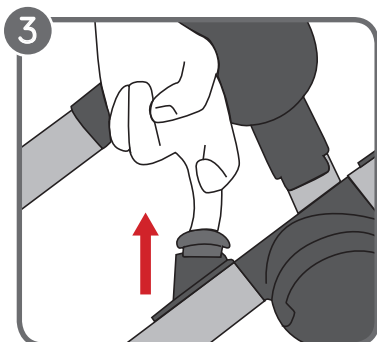

PLACE THE SEAT ON THE FRAME

- 3 Remove the mounting bracket plugs by gently pulling on them.
- 4 Locate the desired seat position on the stroller frame. Align the Accessory Mounting Brackets with the mounting brackets on the stroller frame.
- 5 Slide the seat into the brackets until it clicks into place. Ensure that both sides of the seat are securely fastened into the frame before use.

INSTALLATION DU SIÈGE SUR LE CADRE

- 3 Retirer les chevilles des supports de fixation de montage d'accessoires en les tirant doucement.
- 4 Localiser la position désirée pour le siège sur le cadre de la poussette. Aligner les supports de fixations des accessoires avec les supports de raccordement situés sur le cadre de la poussette.
- 5 Glisser le siège dans les supports jusqu'à ce qu'il s'enclenche en place. S'assurer que les deux côtés du siège sont solidement fixés au cadre avant usage.

PONGA EL ASIENTO EN EL ARMazón

- 3 Remueva los tapones del soporte de montaje tirando suavemente de ellos.
- 4 Ubique la posición deseada del asiento en el armazón del cochecito. Alinee los soportes de montaje de accesorios con los soportes del montaje del armazón del cochecito.
- 5 Deslice el asiento en los soportes hasta que se trabe en su lugar. Asegúrese de que ambos costados del asiento estén debidamente sujetos al armazón antes de usarlo.

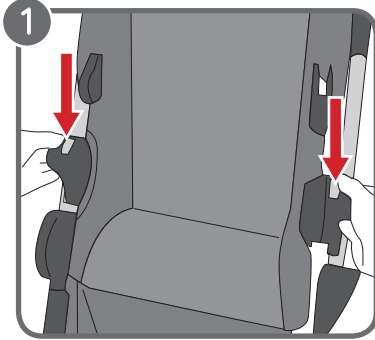

REMOVE THE SEAT

1 Press gray tabs on Mounting Brackets and pull up.

⚠ WARNING: Always remove your child from the seat before removing the seat from the frame.

RECLINE THE SEAT

1 Squeeze the Seat Recline Button located under the top of the seat, behind the canopy.

2 Pull down to lower the seat and pull up to raise the seat until it clicks into the desired position.

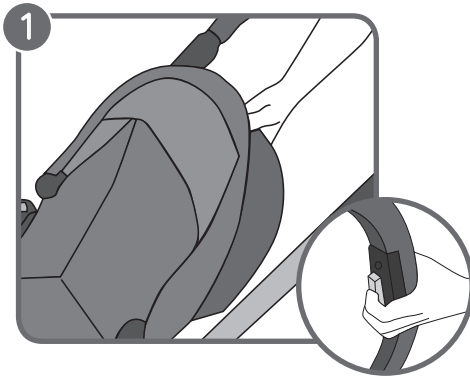

RETRAIT DU SIÈGE

1 Appuyer sur les languettes grises situées sur les supports de fixation et tirer vers le haut.

⚠ MISE EN GARDE: Toujours retirer l'enfant du siège avant de soulever le siège du cadre.

INCLINAISON DU SIÈGE

1 Appuyer sur le bouton d'inclinaison du siège situé sous le sommet du siège, derrière le baldaquin.

2 Tirer vers le bas pour abaisser le siège ou tirer vers le haut pour le soulever jusqu'à ce qu'il s'enclenche à la position désirée.

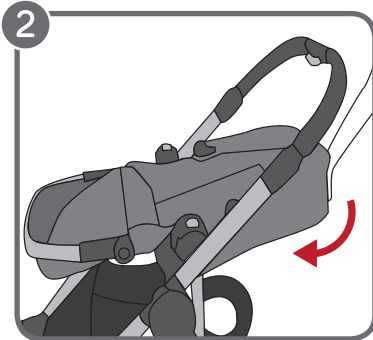

REMOCIÓN DEL ASIENTO

1 Oprima las lengüetas grises en los soportes de montaje y tire hacia arriba.

⚠ ADVERTENCIA: Saque siempre a su niño del asiento antes de sacar el asiento del armazón.

RECLINACIÓN DEL ASIENTO

1 Oprima el botón de reclinación del asiento que se encuentra debajo de la parte de arriba del asiento, detrás de la capota.

2 Tire hacia abajo para bajar el asiento y hacia arriba para levantar el asiento hasta que se trabe en la posición deseada.

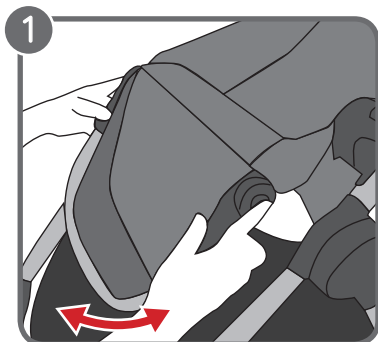

ADJUSTABLE FOOTWELL

- 1 Adjust the angle: Press the Adjustment Buttons on the Footwell and move it up or down until it clicks into the desired position.
- 2 Adjust the length: Press the bottom buttons on the Footwell and slide it in or out until it clicks into place.

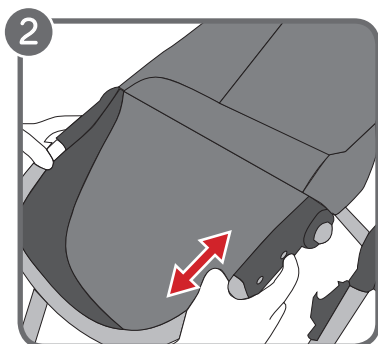

REPOSE-PIEDS RÉGLABLE

- 1 Réglage de l'angle : appuyer sur les boutons de réglage du repose-pieds et le déplacer vers le haut ou le bas jusqu'à ce qu'il s'enclenche à la position désirée.
- 2 Réglage de la longueur : appuyer sur les boutons de réglage du repose-pieds et le faire glisser vers l'intérieur ou l'extérieur jusqu'à ce qu'il s'enclenche à la position désirée.

DESCANSO AJUSTABLE DEL PIE

- 1 Ajuste el ángulo: Oprima los botones de ajuste en el descanso del pie y muévelo hacia arriba o abajo hasta que se traben en la posición deseada.
- 2 Ajuste la longitud: Oprima los botones del fondo del descanso del pie y deslízcelo hacia adentro o afuera hasta que se traben en su lugar.

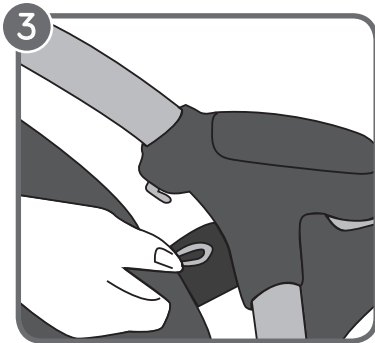
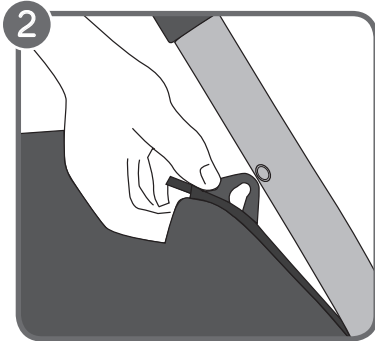
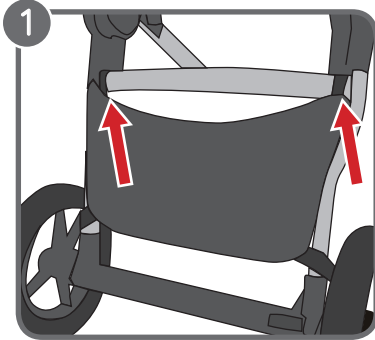

BASKET INSTALLATION

- 1 Fasten the top snaps of the Basket around the middle support bar of the frame. Then fasten the bottom snaps around the side support bars of the frame.
- 2 Hook the top front plastic loop over the metal knob on the front of the frame. Repeat for the opposite side.
- 3 Hook the lower front loop around the hook located behind the front wheel mount.

INSTALLATION DU PORTE-BAGAGES

- 1 Attacher les boutons-pression supérieurs du porte-bagages en entourant la barre de soutien centrale du cadre. Fixer ensuite les boutons-pression inférieurs en entourant les barres de soutien latérales du cadre.
- 2 Attacher la boucle de plastique supérieure sur le bouton de métal situé à l'avant du cadre. Répéter ces étapes de l'autre côté.
- 3 Attacher la boucle avant inférieure autour du crochet situé derrière le socle de la roulette avant.

INSTALACIÓN DE LA CANASTA

- 1 Abroche los broches superiores de la canasta alrededor de la barra de soporte del medio del armazón. Luego, abroche los broches inferiores alrededor de las barras de soporte laterales del armazón.
- 2 Enganche el nudo de plástico superior del frente del armazón sobre la perilla de metal del frente del armazón. Repita el proceso en el costado opuesto.
- 3 Enganche el nudo delantero inferior alrededor del gancho ubicado detrás del montante de la rueda delantera.

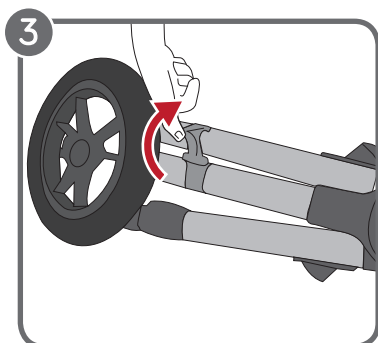
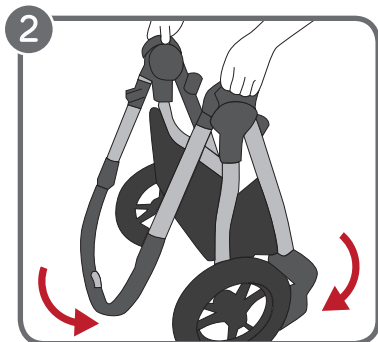
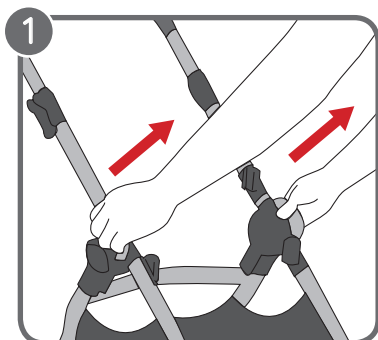

FOLDING

- Remove your child from the seat.
- 1 & 2 Pull up on both Fold Handles at the same time with a gentle tug.
 - 3 Snap the Storage Lock around the frame to prevent it from opening when carrying or storing.

NOTE: The stroller may be folded with one seat unit facing forward. Pram units/car seat adaptors/second seat units must be removed before folding.

PLIAGE

- Retirer l'enfant du siège.
- 1 & 2 Soulever simultanément, d'un coup léger, les deux poignées de pliage.
 - 3 Enclencher le verrou de rangement autour du cadre pour empêcher le cadre de s'ouvrir pendant le transport ou l'entreposage.

REMARQUE: La poussette peut être pliée avec un siège orienté vers l'avant. Les adaptateurs pour landau/siège d'auto/deuxième siège doivent être enlevés avant de replier la poussette.

PLIEGUE

- Saque al niño del asiento.
- 1 y 2 Tire hacia arriba de las dos manijas de pliegue al mismo tiempo tirando suavemente.
 - 3 Trabe el cerrojo de almacenamiento alrededor del armazón para prevenir que se abra cuando lo transporta o lo guarda.

NOTA: El cochecito se puede plegar con una unidad del asiento orientada hacia adelante. Las unidades del cochecito/adaptadores del asiento de automóvil/unidades del segundo asiento deben sacarse antes de plegarlo.

CARE AND MAINTENANCE

To preserve the longevity of your stroller, it is important to perform simple, regular maintenance. From time to time, make sure that the joints and folding areas are still in good condition. If you hear any squeaking or feel tension, you can take your stroller to a local bike shop for added lubrication. All repairs should only be carried out by an authorized dealer.

WASHING

Seat Fabric

- You can machine wash your stroller's seat in cold water with a mild detergent.
- Be sure to remove the metal frame and PE boards from the seat before washing.
- Do not use solvents, caustic or abrasive cleaning materials.
- To minimize shrinkage, simply reattach the seat to the frame to dry.
- Do not press, iron, dry clean, tumble dry or wring the fabric.
- If the seat covers need to be replaced, only use parts from a Baby Jogger Authorized Dealer. They are the only ones that are guaranteed to have been safety tested and designed to fit this seat.

Plastic/Metal Parts

- Wipe clean using a mild soap and warm water.
- You must not remove, dismantle or alter any part of the seat folding mechanism or brakes.

Wheel Care

- The wheels can be cleaned using a damp cloth. They will need to be dried completely with a soft towel or cloth.

STORING

- Sunshine can fade seat fabric and dry out tires, so storing your stroller indoors will prolong its good looks.
- DO NOT store outside.
- Ensure that the stroller is dry before storing for prolonged periods.
- Always store the stroller in a dry environment.
- Store the stroller in a safe place when not in use (i.e. where children cannot play with it).
- DO NOT place heavy objects on top of the stroller.
- DO NOT store the stroller near a direct heat source such as a radiator or fire.

SOIN ET ENTRETIEN

Afin de préserver la longévité de la poussette, il est important d'exécuter régulièrement des tâches d'entretien simples. De temps en temps, s'assurer que les joints et les pentures sont toujours en bon état. Si des grincements se font entendre ou en présence de résistance, la poussette peut être amenée à magasin de vélos local pour la faire lubrifier.

Toutes les réparations doivent être faites uniquement par un concessionnaire agréé.

LAVAGE :

Tissu du siège

- Le couvre-siège de la poussette peut être lavé à la machine à l'eau froide avec un détergent doux.
- S'assurer d'enlever le cadre de métal et les panneaux de polyéthylène avant le lavage.
- Ne pas utiliser de solvant ni de produit caustique ou abrasif pour nettoyer.
- Pour éviter le rétrécissement, simplement rattacher le couvre-siège au cadre pour le faire sécher.
- Ne pas presser ni repasser, nettoyer à sec, mettre dans la sècheuse ou essorer le tissu.
- Si le couvre-siège a besoin d'être remplacé, n'utiliser que les pièces provenant d'un concessionnaire Baby Jogger agréé. Ce sont les seules dont la sécurité est garantie et conçues pour ce siège.

Pièces de plastique et de métal

- Essuyer avec un savon doux et de l'eau chaude.
- Ne pas enlever, démonter ni modifier les composants du mécanisme de pliage du siège ou des freins.

Entretien des roulettes

- Les roulettes peuvent être nettoyées avec un linge humide. Il faut ensuite les assécher complètement avec une serviette ou un linge doux.

RANGEMENT

- Le soleil peut faire pâlir le tissu du siège et faire sécher les pneus. Aussi, ranger la poussette à l'intérieur prolongera sa beauté.
- NE PAS ranger à l'extérieur.
- S'assurer que la poussette est sèche avant de la ranger pour des périodes prolongées.
- Toujours entreposer la poussette dans un endroit sec.
- Ranger la poussette dans un endroit sûr lorsqu'elle n'est utilisée (c'est à dire hors de portée des enfants).
- NE PAS placer d'objets lourds sur le dessus de la poussette.
- NE PAS ranger la poussette près d'une source directe de chaleur comme un radiateur ou un foyer.

CUIDADO Y MANTENIMIENTO

Para proteger la longevidad de su cochecito, es importante realizar tareas periódicas simples de mantenimiento. De vez en cuando, asegúrese de que las uniones y lugares con pliegues estén en buenas condiciones. Si escucha algún ruido o siente algo de tensión, puede llevar el cochecito a un taller de bicicletas local para que le agreguen lubricación.

Todas las reparaciones solamente deben ser completadas por un concesionario autorizado.

LAVADO

Tela del asiento

- Usted puede lavar a máquina el asiento del cochecito con agua fría y un detergente suave.
- Asegúrese de sacar el armazón de metal y las tablas de PE del asiento antes de lavarlo.
- No use solventes, productos cáusticos o materiales abrasivos para la limpieza.
- Para reducir el encogimiento, simplemente vuelva a sujetar el asiento al armazón para que se seque.
- No prensar, planchar, limpiar en seco, secar con máquina ni estrujar la tela.
- Si las fundas del asiento deben reemplazarse, use solamente repuestos de un concesionario autorizado de Baby Jogger. Ellos son los únicos que pueden garantizar que han sido probados y diseñados con la seguridad necesaria para uso en este asiento.

Piezas de plástico/metal

- Limpiar usando un jabón suave y agua tibia.
- No debe remover, desarmar ni alterar ninguna parte del mecanismo de pliegue del asiento o los frenos.

Cuidado de las ruedas

- Se pueden limpiar las ruedas usando un trapo húmedo. Se deberá secarlas completamente con una toalla o trapo suave.

ALMACENAMIENTO

- Los rayos del sol pueden desteñir la tela del asiento y reseca los neumáticos, por lo tanto, guardar el cochecito adentro prolongará su buen aspecto.
- NO lo guarde al aire libre.
- Asegúrese de que el cochecito esté seco antes de guardarlo por períodos prolongados.
- Guarde siempre el cochecito en un ambiente seco.
- Guarde el cochecito en un lugar seguro cuando no lo usa (por ej., donde los niños no pueden jugar con él).
- NO ponga objetos pesados encima del cochecito.
- NO guarde el cochecito cerca de fuentes de calor directas como un radiador o fuego.

REGISTER YOUR STROLLER ONLINE AT

www.babyjogger.com/register

Baby Jogger's Limited Lifetime Warranty:

Baby Jogger warrants that the frame is free of manufacturer defects for the lifetime of the product. Manufacturer's defects include but are not limited to the breaking of welds and frame tube damage. Textile or soft side materials and all other components shall be warranted for one year from the date of purchase (except for tubes and tires). Proof of purchase is required to make a warranty claim and the warranty is only extended to the original purchaser.

THIS WARRANTY DOES NOT COVER:

- Normal wear and tear
- Corrosion or rust
- Incorrect assembly, or the installation of third party parts or accessories not compatible with the original design
- Accidental or intentional damage, abuse or neglect, or use on stairs.
- Commercial use
- Improper storage/care of the unit

This warranty specifically excludes claims for indirect, incidental, or consequential damages. The implied warranties of merchantability and fitness for a particular purpose is according to the specific warranty period for this model unit at time of purchase. Some states do not allow the exclusion or limitation of incidental or consequential damages, so the above limitations or exclusions may not apply to you. This warranty gives you specific legal rights, and you may also have other rights which vary from state to state. To know what your legal rights are in your state, consult your local or state consumer affairs office or your State's Attorney General.

If your stroller was purchased outside of the United States, please contact the distributor in the country nearest you. Their contact information can be found on our website at <http://www.babyjogger.com/retailers/#international>. Claims for warranty outside of the country in which the product was purchased may incur shipping charges.

NOTE: When contacting Baby Jogger distributor regarding your stroller, please have your stroller's serial number and manufacturing date ready. It can be found on the right fold mechanism.



Customer Care Contact Information:

E-Mail: customerservice@babyjogger.com
 Call: 1-800-241-1848 between 8:30am – 5:30pm EST, Mon. – Fri.
 Fax: 1-804-262-6277
 Mail: Baby Jogger, LLC
 6655 Peachtree-Dunwoody Rd. NE
 Atlanta, GA 30328

Canadian Customer Care Contact Information:

Call: 1-866-774-7177
 Fax: 905-795-8988
 Mail: Brands in Motion Inc.
 300 Ambassador Drive
 Mississauga, Ontario L5T 2J3
 Web: www.babyjogger.ca

ENREGISTRER LA POUSSETTE EN LIGNE À

www.babyjogger.com/register

Garantie à vie limitée de Baby Jogger:

Baby Jogger garantit que le cadre est sans défaut de fabrication pour toute la durée de vie du produit. Les défauts de fabrication comprennent, sans s'y limiter, le bris des soudures et les dommages au tube du cadre. Tous les matériaux souples (textile) et toutes les autres pièces sont garantis pour un an à partir de la date d'achat (à l'exception des pneus et des chambres à air). Une preuve d'achat originale est requise pour faire une réclamation et la garantie est accordée à l'acheteur original seulement.

LA GARANTIE NE COUVRE PAS:

- Usure normale
- Corrosion ou rouille
- Erreurs de montage ou installation de pièces non autorisées ou d'accessoires non compatibles avec le modèle original
- Dommages accidentels ou intentionnels, usage abusif, négligence ou utilisation dans les escaliers
- Usage commercial
- Rangement/soin inadéquat de la poussette

Cette garantie exclut expressément toutes réclamations pour dommages indirects, accessoires ou consécutifs. Toute garantie implicite de valeur marchande et d'aptitude à une fin particulière se rapporte à la période de garantie précise à ce modèle lors de l'achat. Étant donné que certaines provinces interdisent l'exclusion ou la limitation des dommages et intérêts accessoires ou indirects, les limitations et exclusions mentionnées ci-dessus ne s'appliquent peut-être pas à votre cas. Cette garantie vous confère des droits juridiques précis et vous pouvez aussi avoir d'autres droits qui varient d'une juridiction à l'autre. Pour connaître les droits juridiques qui s'appliquent dans votre province, consultez le bureau local des services aux consommateurs ou le procureur général de la province.

Si la poussette a été achetée à l'extérieur des États-Unis, veuillez communiquer avec le distributeur local le plus près de chez vous. Ses coordonnées se trouvent dans le site Web: <http://www.babyjogger.com/retailers/#international>. Les réclamations en vertu de la garantie effectuées de l'extérieur du pays où le produit a été acheté peuvent donner lieu à des frais d'expédition.

REMARQUE : Lorsque vous communiquez avec le distributeur Baby Jogger au sujet de la poussette, ayez sous la main le numéro de série de la poussette et sa date de fabrication. Ces renseignements se trouvent sur le mécanisme de pliage de droite.



Renseignements sur le service à la clientèle pour le Canada :

Appelez au : 1-866-774-7177

Télécopieur : 905-795-8988

Adresse postale : Brands in Motion Inc.
300 Ambassador Drive
Mississauga, Ontario L5T 2J3

Web: www.babyjogger.ca

Renseignements sur le service à la clientèle :

Courriel : customerservice@babyjogger.com

Appelez au : 1-800-241-1848 entre 8h30 et 17h30pm HE, du lundi au vendredi

Télécopieur : 1-804-262-6277

Adresse postale : Baby Jogger, LLC
6655 Peachtree-Dunwoody Rd. NE
Atlanta, GA 30328

REGISTRE SU COCHECITO EN LÍNEA EN

www.babyjogger.com/register

Garantía vitalicia limitada de Baby Jogger:

Baby Jogger garantiza que el armazón no tiene defectos de fabricación durante toda la vida del producto. Los defectos de fabricación incluyen pero no se limitan a la rotura de soldaduras y daños a los tubos del armazón. Los materiales textiles o blandos del costado y todos los otros componentes están garantizados por un año desde la fecha de compra (excepto los neumáticos y las cámaras). Se requiere prueba de la compra para presentar una reclamación bajo la garantía y la garantía solamente se extiende al comprador original.

ESTA GARANTÍA NO CUBRE:

- Desgaste normal
- Corrosión o herrumbre
- Armado incorrecto o la instalación de piezas o accesorios de terceros que no sean compatibles con el diseño original
- Daño accidental o intencional, abuso o negligencia o uso en escaleras.
- Uso comercial
- Almacenamiento/cuidado inadecuado de la unidad

Esta garantía excluye específicamente reclamaciones por daños indirectos, incidentales o consecuentes.

Las garantías implícitas de comerciabilidad y aptitud para un propósito particular se incluyen según el período de garantía específica de este modelo en el momento de la compra. Algunos estados no permiten la exclusión o limitación de daños incidentales o consecuentes, de manera que las limitaciones o exclusiones anteriores podrían no aplicarse a su caso. Esta garantía le brinda derechos legales específicos y usted podría tener otros derechos que varían de un estado a otro. Para conocer cuáles son sus derechos legales en su estado, consulte a la oficina local o del estado de asuntos al consumidor o al Fiscal General de su estado.

Si su cochecito fue comprado fuera de los Estados Unidos, por favor comuníquese con el distribuidor en el país más cercano. Se puede encontrar la información de contacto en nuestro sitio web en <http://www.babyjogger.com/retailers/#international>. Las reclamaciones por garantía fuera del país en el que se compró el producto podrían incurrir cargos por envío.

NOTA: Cuando se comunica con el distribuidor de Baby Jogger sobre su cochecito, por favor tenga a mano el número de serie de su cochecito y la fecha de fabricación. Dicha información se puede encontrar en el mecanismo derecho de pliegue.



Información de contacto de cuidado al cliente:

Correo electrónico: customerservice@babyjogger.com

Llame al: 1-800-241-1848 entre las 8:30 a.m. y las 5:30 p.m., hora del este, de lunes a viernes.

Fax: 1-804-262-6277

Por correo: Baby Jogger, LLC
6655 Peachtree-Dunwoody Rd. NE
Atlanta, GA 30328

Información de contacto de cuidado al cliente en Canadá:

Llame al: 1-866-774-7177

Fax: 905-795-8988

Por correo: Brands in Motion Inc.
300 Ambassador Drive
Mississauga, Ontario L5T 2J3

Web: www.babyjogger.ca

Distributed in Canada by/Distribué au Canada par:

Brands in Motion Inc.

300 Ambassador Drive • Mississauga, Ontario • L5T 2J3
Toll Free: 1.866.774.7177 T: 905.795.3154 • F: 905.795.8988
www.babyjogger.ca



Baby Jogger, LLC

A **NewellRubbermaid** Company

6655 Peachtree-Dunwoody Rd. NE, Atlanta, GA 30328
1.800.241.1848 • www.babyjogger.com